

BMW 2

GRAN COUPÉ



MÄRZ 2026

Freude am Fahren

AUFFALLEND. SPORTLICH.

DAS BMW 2er GRAN COUPÉ.

Highlights	04
Fahrzeugpreise	06
Modellvarianten	08
Farben & Felgen	16
Ausstattungs Pakete	22
Ausstattungen	24
Service	37
Zubehör	38
Technische Daten	40



Abbildung zeigt Lackierung in M Brooklyn Grau metallic.

HIGHLIGHTS SONDERAUSSTATTUNG.



BMW Live Cockpit Professional

Mehr sehen mit einem Blick. Die Top-Ausstattung bringt zum BMW Live Cockpit Plus auch das vollfarbige BMW Head-Up Display und Augmented View mit an Bord. Fahr- und Straßendaten werden auf die Frontscheibe projiziert. Und auf dem BMW Curved Display sehen Sie animierte Navigationshinweise in Live-Videos der realen Umgebung.

Die Vorteile auf einen Blick:

großes, rahmenloses BMW Curved Display, relevante Informationen direkt im Blickfeld dank BMW Head-Up Display, lernendes Navigationssystem mit ständig aktualisierten Karten, komfortable Bedienung per Sprache oder Berührung, neue Funktionen per Remote Software Upgrades, große Auswahl an zusätzlichen digitalen Diensten



Adaptiver LED Scheinwerfer

Perfekt auf jede Straße und Fahrsituation eingestellt. Der Fernlichtassistent mit Matrixtechnologie erkennt entgegenkommende oder vorausfahrende Fahrzeuge und spart sie automatisch aus dem Lichtkegel aus. Auf der Autobahn verlängern die Adaptiven LED-Scheinwerfer den Lichtkegel automatisch. Sie sehen weiter und reagieren früher. In der Stadt leuchten die Scheinwerfer den Fahrbahnrand stärker aus. Fußgänger und Radfahrer sind so schneller und besser sichtbar. Schlechtwetter- und Landstraßenfunktion verteilen das Licht variabel nach Bedarf. Beim Abbiegen und im Kreisverkehr schaltet Ihr BMW weiteres Licht für bessere Sicht zu.



Adaptives M Fahrwerk

Sportlich und komfortabel. Das tiefergelegte Adaptive M Fahrwerk passt sich selbstständig dem Fahrbahnzustand und Ihrer Fahrweise an. Sie profitieren von ausgeprägter Fahrdynamik sowie hervorragender Straßenlage. Die exklusive M Sportlenkung vermittelt ein direkteres Lenkgefühl.

Komfortzugang

Ihr BMW erkennt Sie bereits während der Annäherung und entriegelt die Türen automatisch. Das Smartphone oder der Fahrzeugschlüssel kann dabei in der Tasche bleiben. Mit dem BMW Digital Key Plus können Sie Ihren digitalen Schlüssel mit bis zu fünf Personen teilen. Die Heckklappe öffnet sich mit einem Fußkick unters Heck. Ihre Hände bleiben frei.



Modell	Modellcode	Motor	Getriebe	kW / PS
BMW 2er Benziner				
216 A	41GG	3-Zylinder	7-Gang Steptronic	90 / 122
220 A	31GH	3-Zylinder	7-Gang Steptronic	125 / 170
223 xDrive A	71GG	4-Zylinder	7-Gang Steptronic	160 / 218
M235 xDrive A	31GG	4-Zylinder	7-Gang Steptronic	221 / 300
BMW 2er Diesel				
218d A	11GH	4-Zylinder	7-Gang Steptronic	110 / 150
220d A	21GH	4-Zylinder	7-Gang Steptronic	120 / 163

Unsere Empfehlung für ein noch größeres BMW Erlebnis.

EU-Verbrauch kombiniert l/100 km	CO ₂ -Emission g/km	Abgasnorm ¹⁾	Sachbezug	NoVA* in %	Listenpreis € exkl. MwSt. und NoVA	Listenpreis € inkl. MwSt., NoVA und Bonus/Malus*
5,9	133	EU6e	2%	8%	29.980,00	38.024,40
5,2	119	EU6e	1,5%	6%	34.770,00	43.460,20
5,8	132	EU6e	2%	8%	39.900,00	50.722,00
7,5	170	EU6e	2%	16%	49.410,00	68.047,60
4,6	120	EU6e	1,5%	6%	34.900,00	43.624,00
4,2	110	EU6e	1,5%	4%	36.590,00	45.021,60

Unverbindliche, nicht kartellierte Richtpreise ab Salzburg inkl. Frachtpauschale. Die angegebenen Preise und Leasingentgelte gelten für die in Österreich angebotenen / lieferbaren Modelle bzw. Ausstattungsvarianten und sind – vorbehaltlich von Änderungen in Konstruktion und Ausstattung und hinsichtlich Druckfehler und Irrtümer – bis zum Erscheinen einer neuen Preisliste gültig. Preisstand 03/2026. Die Sonderausstattungspreise sind Listenpreise ohne NoVA und ohne 20% MwSt., zur Errechnung der Bruttopreise sind der modellabhängige Faktor für die NoVA sowie die 20% MwSt. hinzuzurechnen. NoVA = Norm-Verbrauchs-Abgabe (Zulassungsabgabe); MwSt = 20%; A = Automatik



¹⁾ Die angegebenen Verbrauchs- und CO₂-Angaben wurden nach dem vorgeschriebenen Messverfahren des WLTP-Zyklus (World Harmonized Light Duty Vehicles Test Procedure) gemäß VO (EG) Nummer 715/2007 und VO (EU) 2017/1151 ermittelt. Die Angaben beziehen sich grundsätzlich auf ein Fahrzeug mit Basisausstattung. Allenfalls gewählte Sonderausstattungen, die durch den Hersteller als Ersatz von Teilen der Grundausstattung geliefert werden, können diese Werte erhöhen und differieren diese daher auch je nach Modell und Motorisierung. Darüber hinaus können auch nachträgliche Sonderausstattungen und Zubehör relevante Fahrzeugparameter, wie z. B. Gewicht, Rollwiderstand und Aerodynamik verändern und sich dadurch abweichende Verbrauchswerte und CO₂-Emissionen ergeben. Für die Bemessung von Steuern und anderen fahrzeugbezogenen Abgaben, die (auch) auf den CO₂-Ausstoß abstellen, können daher andere als die hier angegebenen Werte gelten. Die Angaben beziehen sich daher nicht auf das konkrete Fahrzeug und sind nicht Bestandteil des Angebots, sondern dienen allein Vergleichszwecken zwischen den verschiedenen Fahrzeugtypen. Weitere Informationen zum WLTP-Messverfahren finden Sie unter: <https://www.bmw.at/de/topics/fascination-bmw/efficient-dynamics/consumption-emissions.html>
Die CO₂-Effizienzangaben ergeben sich aus der Richtlinie 1999/94/EG sowie dem PKW-VIG und verwenden die Verbrauchs- und CO₂-Werte, welche im Zuge des Genehmigungsverfahrens ermittelt wurden, zur Einstufung. Ein Leitfaden über den Kraftstoffverbrauch, Stromverbrauch und die CO₂-Emissionen, der Daten für alle neuen Personenkraftwagenmodelle enthält, ist kostenlos an allen Verkaufsorten erhältlich. Der Kraftstoffverbrauch bzw. der Stromverbrauch und der CO₂-Ausstoß eines Fahrzeugs sind nicht nur von der effizienten Ausnutzung des Kraftstoffes durch das Fahrzeug, sondern auch vom Fahrstil sowie von anderen nicht technischen Faktoren abhängig. CO₂ ist das für die Erderwärmung hauptsächlich verantwortliche Treibhausgas. Darüber hinaus können weitere Details zum konkreten Fahrzeug der beim Händler aufliegenden Typengenehmigung entnommen werden.

Die angegebenen Preise gelten für die in Österreich angebotenen / lieferbaren Modelle bzw. Ausstattungsvarianten.

* Die angeführten Listenpreise berücksichtigen die im NoVA-Gesetz aktuell gültigen gesetzlichen Bestimmungen.

Sie möchten mehr über die attraktiven Finanzdienstleistungen von BMW Financial Services erfahren? Informationen und aktuelle Angebote finden Sie unter www.bmw.at



MODELLÜBERSICHT.



M235 xDrive

- 18" M Leichtmetallräder
- Radschraubensicherung
- Polsterung M Alcantara/Veganza-Kombination
- M Heckspoiler
- M Interieurdekore Illuminated Aluminium Hexacube, matt
- M Dachhimmel anthrazit
- Steptronic Getriebe mit Schaltwippen
- Adaptives M Fahrwerk
- M Sportbremse, dunkelblau metallic
- Sportsitze für Fahrer und Beifahrer
- Sonnenschutzverglasung
- HiFi Lautsprechersystem Harman Kardon
- M Sport Exterieurumfänge
- M Sport Interieurumfänge
- Spezifische Zusatzzumfänge M Sportpaket
- Spezifische Zusatzzumfänge M Sportpaket Pro

M Sportpaket

- 18" M Leichtmetallräder
- Polsterung M Alcantara/Veganza-Kombination
- Adaptives M Fahrwerk
- M Interieurdekore Illuminated Aluminium Hexacube, matt
- Sportsitze für Fahrer und Beifahrer
- M Lederlenkrad
- M Dachhimmel anthrazit
- M Sport Exterieurumfänge
- M Sport Interieurumfänge
- Spezifische Zusatzzumfänge M Sportpaket

3.235,00 €**

Basisvariante ab 38.024,40 €*

- 17" Leichtmetallräder
- Polsterung Stoff Arktur | Anthrazit
- Interieurdekore dunkelsilber
- M Hochglanz Shadow Line
- 7-Gang Steptronic Getriebe mit Doppelkupplung

- Performance Control
- Parking Assistant
- Sitzheizung für Fahrer und Beifahrer
- Alarmanlage
- Personal eSIM

- BMW Live Cockpit Plus
- DAB-Tuner
- Gesetzlicher Notruf
- Active Guard
- 2-Zonen-Klimaautomatik

ab 68.047,60 €*

* Fahrzeugpreise in EUR inkl. 20% MwSt. und modellspezifischem NoVA-%-Satz.
 ** Aufpreis für Modellvariante in EUR ohne MwSt. als unverbindliche Preisempfehlung.

M SPORTPAKET.

Das M Sportpaket enthält bereits umfangreiche Serienausstattungen und kann aus einem vielfältigen Angebot an Sonderausstattungen ergänzt werden.



MODELLPREISE

EUR
ohne MwSt.

337 M Sportpaket

3.235,-

ENTHALTENE AUSSTATTUNGEN

300 Lackierung Alpinweiß uni

1H5 18" M Leichtmetallräder Y-Speiche 975 M Bicolor
8J x 18 mit Bereifung 225/45 R18

KTNL Polsterung M Alcantara/Veganza-Kombination | Schwarz/Kontraststeppung Blau

2VF Adaptives M Fahrwerk

43Z M Interieurdekore Illuminated Aluminium Hexacube, matt

481 Sportsitze für Fahrer und Beifahrer

710 M Lederlenkrad

775 M Dachhimmel anthrazit

9T1 M Sport Exterieurumfänge

9T2 M Sport Interieurumfänge

9TA Spezifische Zusatzzumfänge M Sportpaket

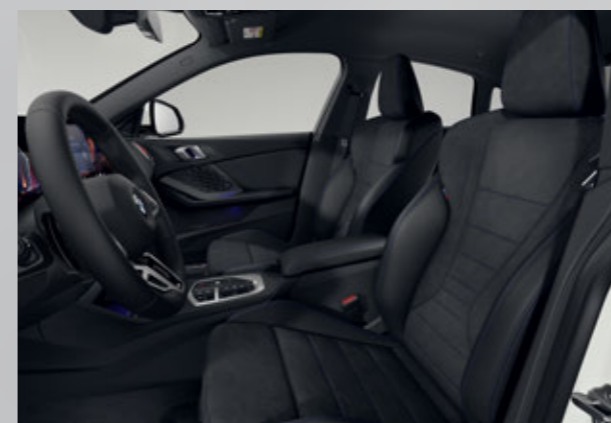

OPTIONAL WÄHLBARE AUSSTATTUNGEN

EUR
ohne MwSt.

43U Interieurdekore Illuminated Aluminium graphit

-,-

AUSSTATTUNGEN MIT PREISVORTEIL

EUR
ohne MwSt.

1H8 19" M Leichtmetallräder Y-Speiche 976 M Bicolor
8J x 19 mit Bereifung 225/40 R19

545,-

1H6 18" M Leichtmetallräder Y-Speiche 975 M Bicolor mit Sportreifen
8J x 18 mit Bereifung 225/45 R18

800,-

3NA 19" M Schmiederäder Y-Speiche 1085 M
8J x 19 mit Bereifung 225/40 R19

1.010,-

KU Polsterung Veganza perforiert
Oyster, Mokka, Schwarz
Korallrot/Schwarz

**250,-
335,-**

Weitere Ausstattungen finden Sie ab Seite 24

M SPORTPAKET PRO.

Erweiterung des M Sportpaket um die erwähnten Umfänge.



MODELLPREISE

EUR
ohne MwSt.

33B M Sportpaket Pro
nur mit M Sportpaket

1.260,-

ENTHALTENE AUSSTATTUNGEN

3M2 M Sportbremse, rot hochglänzend
3MF M Leuchten Shadow Line
4GQ M Sicherheitsgurte
711 M Sportsitze für Fahrer und Beifahrer (für M235 xDrive)
754 M Heckspoiler
7M9 M Hochglanz Shadow Line mit erweiterten Umfängen
9TB Spezifische Zusatzumfänge M Sportpaket Pro

AUSSTATTUNGEN MIT PREISVORTEIL

EUR
ohne MwSt.

3M8 19" M Compound-Bremse, Grau hochglänzend

715,-

M235 xDRIVE.



ENTHALTENE AUSSTATTUNGEN

300	Lackierung Alpinweiß uni
1H5	18" M Leichtmetallräder Y-Speiche 975 M Bicolor 8J x 18 mit Bereifung 225/45 R18
754	M Heckspoiler
2PA	Radschraubensicherung
KTNL	Polsterung M Alcantara/Veganza-Kombination Schwarz/Kontraststeppung Blau
43Z	M Interieurdekore Illuminated Aluminium Hexacube, matt
775	M Dachhimmel anthrazit
2TE	Steptronic Getriebe mit Schaltwippen
2VF	Adaptives M Fahrwerk
3M1	M Sportbremse, dunkelblau metallic
481	Sportsitze für Fahrer und Beifahrer
420	Sonnenschutzverglasung
674	HiFi Lautsprechersystem Harman Kardon
9T1	M Sport Exterieurumfänge
9T2	M Sport Interieurumfänge
9TA	Spezifische Zusatzumfänge M Sportpaket
9TB	Spezifische Zusatzumfänge M Sportpaket Pro



OPTIONAL WÄHLBARE AUSSTATTUNGEN

EUR
ohne MwSt.

3M2	M Sportbremse, rot hochglänzend (nur mit M Sportpaket Pro)	---
-----	--	-----

AUSSTATTUNGEN MIT PREISVORTEIL

EUR
ohne MwSt.

1H8	19" M Leichtmetallräder Y-Speiche 976 M Bicolor 8J x 19 mit Bereifung 235/40 R19	630,-
KU	Polsterung Veganza perforiert Oyster, Mokka, Schwarz Korallrot/Schwarz	250,- 335,-
3M8	19" M Compound-Bremse, grau hochglänzend (nur mit M Sportpaket Pro)	715,-

Weitere Ausstattungen finden Sie ab Seite 24

FARBWELT EXTERIEUR.



300 Alpinweiß uni



668 Schwarz uni



C68 Fire Red metallic

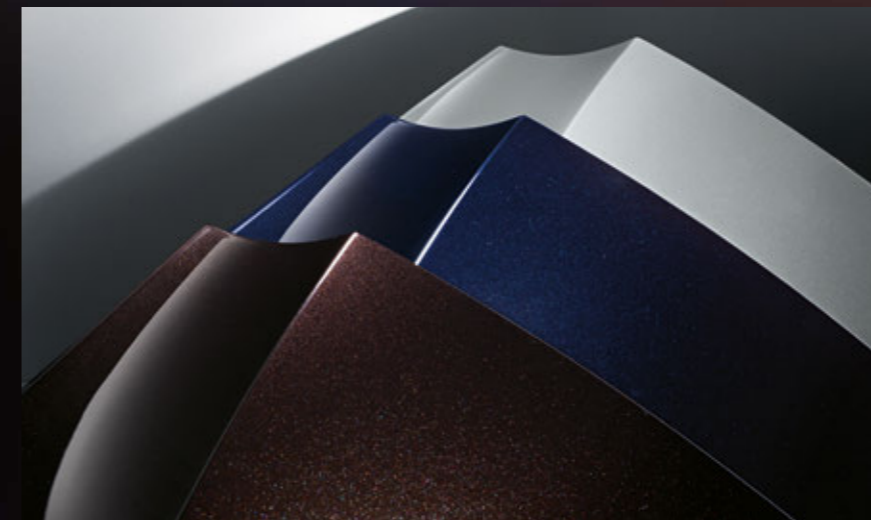

BMW Individual

Weitere, besondere Lackfarben gibt es im Individual-Angebot von BMW. In der Preistabelle auf Seite 25 werden alle Individual-Lackierungen und Individual-Sonderlackierungen aufgeführt.

Mehr Informationen unter <https://individual.bmw-m.com/de-AT/>



475 Saphirschwarz metallic



C31 M Portimao Blau metallic



C4P M Brooklyn Grau metallic



C4W Skyscraper Grau metallic



C3N BMW Individual Storm Bay metallic

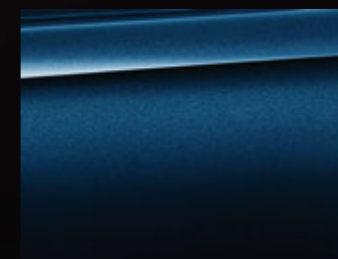

C3Z BMW Individual Tansanitblau metallic



C5A BMW Individual Frozen Pure Grau metallic



C6R BMW Individual Frozen Portimao Blau metallic



C56 Thundernight metallic



C5Y Cape York Grün metallic

FARBWELT INTERIEUR.

STOFF ARKTUR



BLAT Anthrazit

ECONEER



ECI2 Bicolor Blau

M ALCANTARA/VEGANZA-KOMBINATION

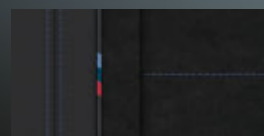

KTNL Schwarz/
Kontraststeppung Blau

BMW Individual Polster & Zierleisten

Weitere, besondere Polster und Zierleisten gibt es im Individual-Angebot von BMW. In der Preistabelle auf Seite 28 werden alle Individual-Polster und Individual-Interieurleisten aufgeführt.

Mehr Informationen unter
<https://individual.bmw-m.com/de-AT/>

Die Details der jeweiligen Polster und Interieurleisten entnehmen Sie der Tabelle auf Seite 28.

VEGANZA PERFORIERT



KUCX Oyster



KUSW Schwarz

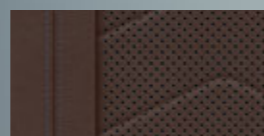

KUMY Mokka

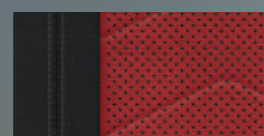

KUKP Korallrot/
Schwarz

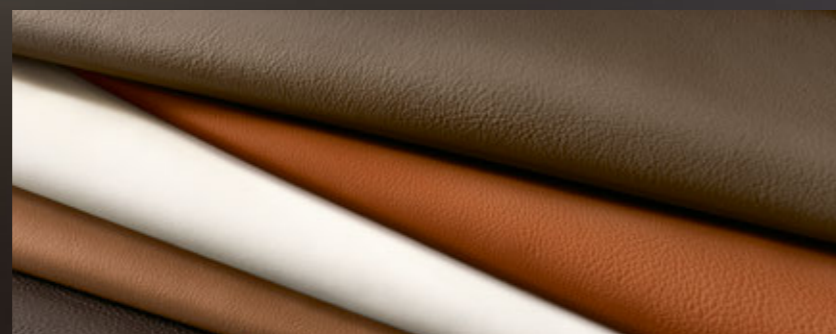

DEKORE



43U Interieurdekore Illuminated Aluminium graphit



43Z M Interieurdekore Illuminated Aluminium Hexacube, matt



43T Interieurdekore dunkelsilber

BMW DACHHIMMEL

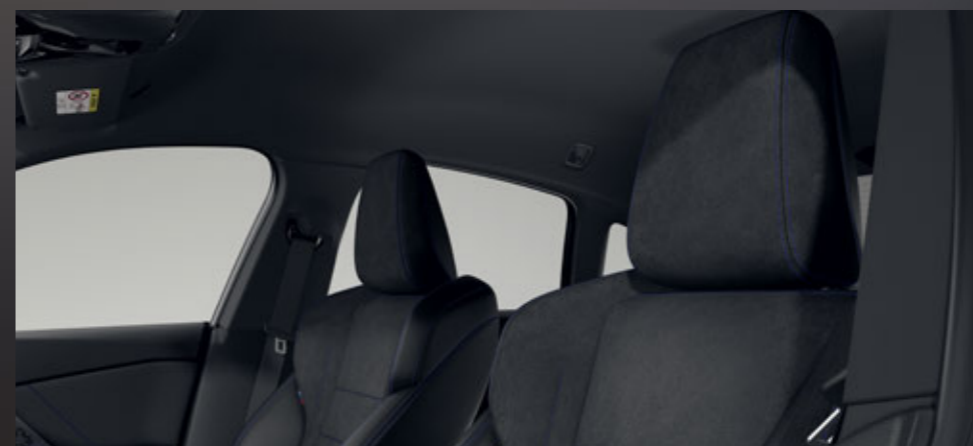

775 M Dachhimmel Anthrazit

RÄDER.



1H0 17" Leichtmetallräder Y-Speiche 971



1H1 17" Leichtmetallräder
Y-Speiche 972



1H2 18" Leichtmetallräder
Y-Speiche 974 Bicolor



1H8 19" M Leichtmetallräder Y-Speiche 976 M Bicolor



3NA/3NB 19" M Schmiede-
räder Y-Speiche 1085 M



1H5/1H6 18" M Leichtmetallräder Y-Speiche 975 M Bicolor



1HA / 1HB 19" M Leichtmetallräder Vielspeiche 977 M Bicolor

AUSSTATTUNGSPAKETE.

SPORTLICHE UPGRADES

M Sportpaket Pro

Schärft den sportlichen Charakter und ergänzt das M Sportpaket um exklusive Ausstattungen.

- M Sportbremse, rot hochglänzend
- M Leuchten Shadow Line
- M Sicherheitsgurte
- M Sportsitze für Fahrer und Beifahrer
- M Heckspoiler
- M Hochglanz Shadow Line mit erweiterten Umfängen
- Spezifische Zusatzzumfänge M Sportpaket Pro



M Technik Paket II

Vereint kompromisslose Dynamik und präzisen Fahrspaß für alle, die Performance auf höchstem Niveau erleben wollen.

- 19" M Compound-Bremse, Grau hochglänzend
- M Leuchten Shadow Line
- 19" M Schmiederäder Y-Speiche 1085 M Sportreifen
- M Sportsitze für Fahrer und Beifahrer
- M Hochglanz Shadow Line mit erweiterten Umfängen
- M Sicherheitsgurte

KOMFORT- UND TECHNOLOGIE UPGRADES



Innovations-Paket

Umfassende technologische Highlights für intuitive Bedienung und Unterstützung.

- Wireless Charging Ablage
- BMW Live Cockpit Professional
- BMW Head-Up Display
- Adaptiver LED-Scheinwerfer
- Innen- und Außenspiegelpaket
- Innenspiegel, automatisch abblendend
- Komfortzugang
- Parking Assistant Plus
- BMW Niere Iconic Glow
- Fernlichtassistent

Premium Paket

Steht für höchsten Komfort und Funktionalität und setzt Maßstäbe in moderner Ausstattung und smarter Technologie.

- Wireless Charging Ablage
- Adaptiver LED-Scheinwerfer
- Innen- und Außenspiegelpaket
- Innenspiegel, automatisch abblendend
- Komfortzugang
- Fernlichtassistent



AUSSTATTUNGSPAKETE		216	220	223 xDrive	218d	220d	M235 xDrive	EUR ohne MwSt.
7EV	Premium Paket inkl. „322“ Komfortzugang, „430“ Innen- und Außenspiegelpaket, „431“ Innenspiegel, automatisch abblendend, „552“ Adaptiver LED-Scheinwerfer, „5AC“ Fernlichtassistent, „6NX“ Wireless Charging Ablage ⚡ nicht mit „7EW“ Innovations-Paket	○	○	○	○	○	○	1.595,-
7EW	Innovations-Paket inkl. „322“ Komfortzugang, „3DN“ BMW Niere Iconic Glow, „430“ Innen- und Außenspiegelpaket, „431“ Innenspiegel, automatisch abblendend, „552“ Adaptiver LED-Scheinwerfer, „5AC“ Fernlichtassistent, „5DN“ Parking Assistant Plus (alternativ: „5DW“ Parking Assistant Professional nur für 220/220d/223 xDrive), „610“ BMW Head-Up Display, „6U3“ BMW Live Cockpit Professional, „6NX“ Wireless Charging Ablage	○	○	○	○	○	○	3.195,-
337	M Sportpaket inkl. „300“ Alpinweiß uni (alternativ: alle Metallic Lacke und Individual Lacke), „1H5“ 18" M Leichtmetallräder Y-Speiche 975 M Bicolor (alternativ: „1H8“ 19" M Leichtmetallräder Y-Speiche 976 M Bicolor, „1H6“ 18" M Leichtmetallräder Y-Speiche 975 M Bicolor Sportreifen, „3NA“ 19" M Schmiederäder Y-Speiche 1085 M), „2VF“ Adaptives M Fahrwerk (alternativ: „225“ Serienfahrwerk), „43Z“ M Interieurdekore Illuminated Aluminium Hexacube, matt (alternativ: „43U“ Interieurdekore Illuminated Aluminium graphit), „481“ Sportsitze für Fahrer und Beifahrer (alternativ: „711“ M Sportsitze für Fahrer und Beifahrer), „710“ M Lederlenkrad, „775“ M Dachhimmel anthrazit, „9T1“ M Sport Exterieurumfänge, „9T2“ M Sport Interieurumfänge, „9TA“ Spezifische Zusatzumfänge M Sportpaket (nicht für 216/220), Polsterung „KTNL“ M Alcantara/Veganza-Kombination Schwarz/Kontraststeppung Blau (alternativ: „KU“ Veganza perforiert) Zusätzliche Umfänge Interieur/Exterieur: Dachzierleisten in Wagenfarbe, Einstiegsleisten: Aluminiumeinleger mit Schriftzug M, Armaturenbrett mit Kontrastnähten, Pedalauflagen in Edelstahloptik ⚡ nicht mit „33C“ M Sport Design	○	○	○	○	○	○	3.235,-
33B	M Sportpaket Pro inkl. „3MF“ M Leuchten Shadow Line, „7M9“ M Hochglanz Shadow Line mit erweiterten Umfängen, „3M2“ M Sportbremse, rot hochglänzend (alternativ: „3M8“ 19" M Compound-Bremse, grau hochglänzend), „4GQ“ M Sicherheitsgurte, „711“ M Sportsitze für Fahrer und Beifahrer (nur für M235 xDrive), „754“ M Heckspoiler, „9TB“ Spezifische Zusatzumfänge M Sportpaket Pro (nur für 223 xDrive/218d/220d) ⚡ nur mit „337“ M Sportpaket	○	○	○	○	○	○	1.260,-
33F	M Technik Paket II inkl. „3M8“ 19" M Compound-Bremse, Grau hochglänzend, „3MF“ M Leuchten Shadow Line, „3NB“ 19" M Schmiederäder Y-Speiche 1085 M Sportreifen, „711“ M Sportsitze für Fahrer und Beifahrer, „7M9“ M Hochglanz Shadow Line mit erweiterten Umfängen, „4GQ“ M Sicherheitsgurte ⚡ nicht mit „33B“ M Sportpaket Pro						○	3.320,-

EXTERIEUR

EXTERIEUR		216	220	223 xDrive	218d	220d	M235 xDrive	EUR ohne MwSt.
UNI-LACK								
300	Alpinweiß uni	○	○	○	○	○	○	270,-
	in Verbindung mit „337“ M Sportpaket, „33C“ M Sport Design	○	○	○	○	○	○	–,-
668	Schwarz uni	○	○	○	○	○	○	–,-
METALLIC-LACK								
475	Saphirschwarz metallic	○	○	○	○	○	○	795,-
C31	M Portimao Blau metallic	○	○	○	○	○	○	795,-
	⚡ nur mit „9T1“ M Sport Exterieurumfänge	○	○	○	○	○	○	
C4P	M Brooklyn Grau metallic	○	○	○	○	○	○	795,-
	⚡ nur mit „9T1“ M Sport Exterieurumfänge	○	○	○	○	○	○	
C4W	Skyscraper Grau metallic	○	○	○	○	○	○	795,-
C56	Thundernight metallic	○	○	○	○	○	○	795,-
C5Y	Cape York Grün metallic	○	○	○	○	○	○	795,-
C68	Fire Red metallic	○	○	○	○	○	○	795,-
BMW INDIVIDUAL-LACK								
490	BMW Individual Lackierung Individuallacke sind nur über BMW Individual bestellbar	○	○	○	○	○	○	3.300,-
C3N	BMW Individual Storm Bay metallic	○	○	○	○	○	○	1.540,-
C3Z	BMW Individual Tansanitblau metallic	○	○	○	○	○	○	1.540,-
C5A	BMW Individual Frozen Pure Grau metallic	○	○	○	○	○	○	2.290,-
C6R	BMW Individual Frozen Portimao Blau metallic	○	○	○	○	○	○	2.290,-
AUSSENDESIGN								
760	M Hochglanz Shadow Line Ausstattungsomfänge in Schwarz hochglänzend: Fensterrahmeneinfassung, Fensterschacht-abdeckung, Blende B-Säule, Blende C-Säule, Außenspiegelrahmen, Spiegelschwert und -fuß, Spiegeldreieck	●	●	●	●	●	●	Serie
7M9	M Hochglanz Shadow Line mit erweiterten Umfängen Nierenrahmen in Schwarz Hochglanz, Endrohrblenden in Schwarz Hochglanz (nur für M235 xDrive) ⚡ nur mit „337“ M Sportpaket	○	○	○	○	○	○	210,-
	⚡ nur mit „33B“ M Sportpaket Pro, „760“ M Hochglanz Shadowline	○	○	○	○	○	○	
	⚡ nur mit „33F“ M Technik Paket II						○	
	in Verbindung mit „33B“ M Sportpaket Pro	○	○	○	○	○	○	–,-
	in Verbindung mit „33F“ M Technik Paket II						○	–,-

EXTERIEUR		Z16	Z20	Z23 xDrive	Z18d	Z20d	M235 xDrive	EUR ohne MwSt.
33C	M Sport Design inkl. „300“ Alpinweiß uni (alternativ: alle Metallic Lacke und alle Individual Lacke), „1H5“ 18" M Leichtmetallräder Y-Speiche 975 M Bicolor, „9T1“ M Sport Exterieurumfänge, „225“ Serienfahrwerk ⚡ nur mit „225“ Serienfahrwerk ⚡ nicht mit „3M1“ M Sportbremse, dunkelblau metallic, „3M2“ M Sportbremse, rot hochglänzend, „337“ M Sportpaket, „33B“ M Sportpaket Pro, „710“ M Lederlenkrad, „775“ M Dachhimmel anthrazit, „KTNL“ M Alcantara/Veganza-Kombination Schwarz/Kontraststeppung Blau, „711“ M Sportsitze für Fahrer und Beifahrer	o	o	o	o	o		1.310,-
3B5	Dach in schwarz inkl. Spiegelkappen in schwarz ⚡ nicht mit „C6R“ BMW Individual Frozen Portimao Blau metallic, „C5A“ BMW Individual Frozen Pure Grau metallic, „C3Z“ BMW Individual Tansanitblau metallic, „475“ Saphirschwarz metallic ⚡ nicht mit „668“ Schwarz uni	o	o	o	o	o	o	420,-
3DN	BMW Niere Iconic Glow ⚡ nur mit „7EW“ Innovations-Paket, „552“ Adaptiver LED-Scheinwerfer, „5DN“ Parking Assistant Plus ⚡ nur mit „5DW“ Parking Assistant Professional in Verbindung mit „7EW“ Innovations-Paket	o	o	o	o	o	o	335,-
754	M Heckspoiler ⚡ nur mit „9T1“ M Sport Exterieurumfänge, „33B“ M Sportpaket Pro in Verbindung mit „33B“ M Sportpaket Pro	o	o	o	o	o	●	210,-
9T1	M Sport Exterieurumfänge ⚡ nur mit „300“ Alpinweiß uni, alle Metallic Lacke, alle Individual Lacke, „337“ M Sportpaket, „33C“ M Sport Design	o	o	o	o	o	●	-,-
9TA	Spezifische Zusatzumfänge M Sportpaket ⚡ nur mit „337“ M Sportpaket			o	o	o	●	-,-
9TB	Spezifische Zusatzumfänge M Sportpaket Pro ⚡ nur mit „33B“ M Sportpaket Pro			o	o	o	●	-,-
RÄDER								
2PA	Radschraubensicherung	o	o	o	o	o	●	-,-
1H0	17" Leichtmetallräder Y-Speiche 971 Lightning Grey 7,5Jx17 mit Bereifung 205/55 R17 ⚡ nicht mit „2PA“ Radschraubensicherung	●	●	●	●	●		Serie
1H1	17" Leichtmetallräder Y-Speiche 972 Refined Silver 7,5Jx17 mit Bereifung 205/55 R17	o	o	o	o	o		210,-

EXTERIEUR		Z16	Z20	Z23 xDrive	Z18d	Z20d	M235 xDrive	EUR ohne MwSt.
1H2	18" Leichtmetallräder Y-Speiche 974 Bicolor Gunmetal Grey 8Jx18 mit Bereifung 225/45 R18	o	o	o	o	o		715,-
1H5	18" M Leichtmetallräder Y-Speiche 975 M Bicolor Midnight Grey 8Jx18 mit Bereifung 225/45 R18 ⚡ nur mit „337“ M Sportpaket, „33C“ M Sport Design in Verbindung mit „337“ M Sportpaket, „33C“ M Sport Design	o	o	o	o	o	●	1.010,-
1H6	18" M Leichtmetallräder Y-Speiche 975 M Bicolor mit Sportreifen Midnight Grey 8Jx18 / Bereifung 225/45 R18 ⚡ nur mit „337“ M Sportpaket ⚡ nicht mit „33C“ M Sport Design in Verbindung mit „337“ M Sportpaket	o	o	o	o	o	o	1.805,- 210,- 800,-
1HA	19" M Leichtmetallräder Vielspeiche 977 M Bicolor Jet Black 8Jx19 mit Bereifung 235/40 R19						o	630,-
1HB	19" M Leichtmetallräder Vielspeiche 977 M Bicolor Sportreifen Jet Black 8Jx19 mit Bereifung 235/40 R19						o	840,-
1H8	19" M Leichtmetallräder Y-Speiche 976 M Bicolor Jet Black 8Jx19 mit Bereifung 225/40 R19 8Jx19 mit Bereifung 235/40 R19 ⚡ nur mit „337“ M Sportpaket ⚡ nicht mit „33C“ M Sport Design in Verbindung mit „337“ M Sportpaket	o	o	o	o	o	o	1.555,- 630,- 545,-
3NA	19" M Schmiederäder Y-Speiche 1085 M Orbit Gray 8Jx19 mit Bereifung 225/40 R19 8Jx19 mit Bereifung 235/40 R19 ⚡ nur mit „337“ M Sportpaket ⚡ nicht mit „33C“ M Sport Design in Verbindung mit „337“ M Sportpaket	o	o	o	o	o	o	2.015,- 1.090,- 1.010,-
3NB	19" M Schmiederäder Y-Speiche 1085 M Sportreifen Orbit Gray 8Jx19 mit Bereifung 235/40 R19 in Verbindung mit „33F“ M Technik Paket II						o	1.305,- -,-

INTERIEUR		Z16	Z20	Z23 xDrive	Z18d	Z20d	M235 xDrive	EUR ohne MwSt.
POLSTER								
BL	Stoff Arktur	●	●	●	●	●		Serie
BLAT	Anthrazit	○	○	○	○	○		–,-
	↳ nicht mit „481“ Sportsitze für Fahrer und Beifahrer, „711“ M Sportsitze für Fahrer und Beifahrer	○	○	○	○	○		
EC	Econeer	○	○	○	○	○		
EC12	Econeer Bicolor Blau	○	○	○	○	○		170,-
	↳ nur mit „481“ Sportsitze für Fahrer und Beifahrer	○	○	○	○	○		
	↳ nicht mit „337“ M Sportpaket	○	○	○	○	○		
KT	M Alcantara/Veganza-Kombination	○	○	○	○	○	●	
KTNL	Schwarz/Kontraststeppung Blau	○	○	○	○	○	●	505,-
	↳ nur mit „337“ M Sportpaket	○	○	○	○	○		
	↳ nur mit „481“ Sportsitze für Fahrer und Beifahrer, „711“ M Sportsitze für Fahrer und Beifahrer	○	○	○	○	○	○	
	in Verbindung mit „337“ M Sportpaket	○	○	○	○	○		–,-
KU	Veganza perforiert	○	○	○	○	○	○	
KUCX	Oyster	○	○	○	○	○		755,-
							○	250,-
	↳ nur mit „481“ Sportsitze für Fahrer und Beifahrer	○	○	○	○	○	○	
	in Verbindung mit „337“ M Sportpaket	○	○	○	○	○		250,-
KUKP	Korallrot/Schwarz	○	○	○	○	○		840,-
							○	335,-
	↳ nur mit „481“ Sportsitze für Fahrer und Beifahrer, „711“ M Sportsitze für Fahrer und Beifahrer	○	○	○	○	○	○	
	in Verbindung mit „337“ M Sportpaket	○	○	○	○	○		335,-
KUMY	Mokka	○	○	○	○	○		755,-
							○	250,-
	↳ nur mit „481“ Sportsitze für Fahrer und Beifahrer	○	○	○	○	○	○	
	↳ nicht mit „711“ M Sportsitze für Fahrer und Beifahrer	○	○	○	○	○	○	
	in Verbindung mit „337“ M Sportpaket	○	○	○	○	○		250,-
KUSW	Schwarz	○	○	○	○	○		755,-
							○	250,-
	↳ nicht mit „711“ M Sportsitze für Fahrer und Beifahrer	○	○	○	○	○	○	
	in Verbindung mit „337“ M Sportpaket	○	○	○	○	○		250,-

INTERIEUR		Z16	Z20	Z23 xDrive	Z18d	Z20d	M235 xDrive	EUR ohne MwSt.
INTERIEURLEISTEN								
43T	Interieurdekore dunkelsilber	●	●	●	●	●		Serie
43U	Interieurdekore Illuminated Aluminium graphit	○	○	○	○	○	○	225,-
	in Verbindung mit „337“ M Sportpaket	○	○	○	○	○		–,-
43Z	M Interieurdekore Illuminated Aluminium Hexacube, matt	○	○	○	○	○	●	260,-
	↳ nur mit „337“ M Sportpaket	○	○	○	○	○		
	in Verbindung mit „337“ M Sportpaket	○	○	○	○	○		–,-
SITZE UND SITZFUNKTIONEN								
494	Sitzheizung für Fahrer und Beifahrer	●	●	●	●	●	●	Serie
481	Sportsitze für Fahrer und Beifahrer	○	○	○	○	○	●	320,-
	in Verbindung mit „337“ M Sportpaket	○	○	○	○	○		–,-
711	M Sportsitze für Fahrer und Beifahrer	○	○	○	○	○	○	630,-
	↳ nur mit „337“ M Sportpaket	○	○	○	○	○		
	↳ nur mit „KUKP“ Veganza perforiert Korallrot/Schwarz, „KTNL“ M Alcantara/Veganza-Kombination Schwarz/Kontraststeppung Blau	○	○	○	○	○	○	
	↳ nicht mit „455“ Aktivsitz für Fahrer und Beifahrer	○	○	○	○	○	○	
	in Verbindung mit „33B“ M Sportpaket Pro, „33F“ M Technik Paket II						○	–,-
4GQ	M Sicherheitsgurte	○	○	○	○	○	○	250,-
	↳ nur mit „33B“ M Sportpaket Pro	○	○	○	○	○	○	
	↳ nur mit „33F“ M Technik Paket II						○	
	in Verbindung mit „33F“ M Technik Paket II						○	–,-
	in Verbindung mit „33B“ M Sportpaket Pro	○	○	○	○	○	○	–,-
455	Aktivsitz für Fahrer und Beifahrer Lordosenstütze für Fahrer und Beifahrer in Höhe und Tiefe elektrisch verstellbar, Massagefunktion	○	○	○	○	○	○	395,-
459	Sitzverstellung, elektrisch, mit Memory elektrisch verstellbare Sitzhöhe, Lehnenneigung, Sitzlängsverstellung, Sitzflächenneigung; Fahrersitz mit Sitzmemory, 2 Positionen speicherbar inklusive Spiegelposition; Außenspiegel mit Memoryfunktion und Bordsteinautomatik	○	○	○	○	○	○	715,-

INTERIEUR

	Z16	Z20	Z23 xDrive	Z18d	Z20d	M235 xDrive	EUR ohne MwSt.
INNENDESIGN							
775 M Dachhimmel anthrazit Umfänge in Anthrazit: Verkleidung A-Säulen, Dachhimmel Umfänge in Schwarz: Verkleidung B-, C- und D-Säulen, oben, Sonnenblenden, Mikrofon- blende, Kleiderhaken hinten rechts und links ☞ nur mit „337“ M Sportpaket in Verbindung mit „337“ M Sportpaket	○	○	○	○	○	●	210,- -,-
9T2 M Sport Interieurumfänge zusätzliche Umfänge Interieur (nur für M235 xDrive): Pedalauflagen in Edelstahloptik ☞ nur mit „337“ M Sportpaket	○	○	○	○	○	●	-,-
LENKRÄDER							
73E Serienlenkrad	●	●	●	●	●		Serie
72M M Lenkrad						●	Serie
710 M Lederlenkrad ☞ nur mit „337“ M Sportpaket „2TE“ Steptronic Getriebe mit Schaltwippen in Verbindung mit „337“ M Sportpaket	○	○	○	○	○		220,- -,-
248 Lenkradheizung	○	○	○	○	○	○	210,-
TRANSPORT UND ABLAGE							
235 Anhängerkupplung mit abnehmbarem Kugelkopf	○	○	○	○	○	○	715,-

CONNECTIVITY

	Z16	Z20	Z23 xDrive	Z18d	Z20d	M235 xDrive	EUR ohne MwSt.
950 Condition Based Service	●	●	●	●	●	●	Serie
6AF Gesetzlicher Notruf	●	●	●	●	●	●	Serie
6PA Personal eSIM	●	●	●	●	●	●	Serie
92V Lautsprechersystem mit 6 Lautsprechern	●	●	●	●	●		Serie
654 DAB-Tuner	●	●	●	●	●	●	Serie
674 HiFi Lautsprechersystem Harman Kardon mit digitalem Verstärker, Hochtönerblenden in Edelstahl/Metall mit beleuchtetem „harman/kardon“-Schriftzug, 12 Lautsprecher	○	○	○	○	○	●	505,-
6U2 BMW Live Cockpit Plus Widescreen Displaykombination mit 10,25" I-Kombi und 10,7" CID Display, BMW Operating System 9 mit neuem, Touch optimierten Maps Centric User Interface	●	●	●	●	●	●	Serie
6U3 BMW Live Cockpit Professional Navigationsführung mit „Augmented View“ inkl. Abbiegehinweise, Fahrspurvorschlag, POI-Anzeige im Control Display, Head-up Display (analog „610“ BMW Head-Up Display) ☞ nur mit „7EW“ Innovations-Paket, „610“ BMW Head-Up Display in Verbindung mit „7EW“ Innovations-Paket	○	○	○	○	○	○	1.010,- -,-
610 BMW Head-Up Display Projektion in die Windschutzscheibe, Anzeigehöhe und Helligkeit regulierbar ☞ nur mit „7EW“ Innovations-Paket in Verbindung mit „7EW“ Innovations-Paket	○	○	○	○	○	○	840,- -,-
6NX Wireless Charging Ablage drahtloses Laden (mit bis zu 15 Watt Ladeleistung) eingelegerter Geräte mit dem Ladestandard „Qi“, NFC-Schnittstelle zum Fahrzeug, aktive CE-Gerätekühlung integriert, LED Beleuchtung, im vorderen Bereich der Mittelkonsole, inklusive Haltebügel zur Befestigung des Endgeräts, 2 USB Laden hinten ☞ nur mit „7EV“ Premium Paket, „7EW“ Innovations-Paket in Verbindung mit „7EV“ Premium Paket, „7EW“ Innovations-Paket	○	○	○	○	○	○	170,- -,-

FAHRDYNAMIK		Z16	Z20	Z23 xDrive	Z18d	Z20d	M235 xDrive	EUR ohne MwSt.
60S	Effizienzsteigerung und Emissionsreduktion	●	●	●	●	●	●	Serie
65U	TwinPower Turbo Reihen-3-Zylinder-Benzinmotor Otto-Partikelfilter (OPF)	●	●					Serie
625	TwinPower Turbo Reihen-4-Zylinder-Benzinmotor Otto-Partikelfilter (OPF)			●			●	Serie
626	TwinPower Turbo Reihen-4-Zylinder-Dieselmotor Diesel-Partikelfilter (DPF)				●	●		Serie
65G	Lenkung Servotronic: geschwindigkeitsabhängige Regelung der Lenkkräfte, direktere Lenkübersetzung (M Sportlenkung) in Verbindung mit „2VF“ Adaptives M Fahrwerk	●	●	●	●	●	●	Serie
61Y	Bremssystem Brems Scheiben vorn/hinten, integriertes Bremssystem (IB), elektronische Parkbremse, Auto Hold Funktion, Anfahrassistent	●	●	●	●	●	●	Serie
60N	BMW xDrive			●			●	Serie
61X	My Modes	●	●	●	●	●	●	Serie
2VG	Performance Control	●	●	●	●	●	●	Serie
2TF	Steptronic Getriebe mit Doppelkupplung 7-Gang Automatik mit Doppelkupplungstechnik	●	●	●	●	●		Serie
2TE	Steptronic Getriebe mit Schaltwippen zusätzliche Umfänge zu „2TF“ Steptronic Getriebe mit Doppelkupplung: Schaltwippen am Lenkrad, Ganganzeige mit Schaltpunktempfehlung im manuellen Modus	○	○	○	○	○	●	–,-
	☞ nur mit „710“ M Lederlenkrad	○	○	○	○	○		
225	Serienfahrwerk	○	○	○	○	○		–,-
	☞ nur mit „337“ M Sportpaket, „33C“ M Sport Design	○	○	○	○	○		
2VF	Adaptives M Fahrwerk	○	○	○	○	○	●	580,-
	☞ nur mit „337“ M Sportpaket	○	○	○	○	○		
	in Verbindung mit „337“ M Sportpaket	○	○	○	○	○		–,-
3M1	M Sportbremse, dunkelblau metallic	○	○	○	○	○	●	545,-
	☞ nur mit „337“ M Sportpaket, „1H5“ 18" M Leichtmetallräder Y-Speiche 975 M Bicolor, „1H8“ 19" M Leichtmetallräder Y-Speiche 976 M Bicolor, „1H6“ 18" M Leichtmetallräder Y-Speiche 975 M Bicolor Sportreifen, „3NA“ 19" M Schmiederäder Y-Speiche 1085 M	○	○	○	○	○		

FAHRDYNAMIK

FAHRDYNAMIK		Z16	Z20	Z23 xDrive	Z18d	Z20d	M235 xDrive	EUR ohne MwSt.
3M2	M Sportbremse, rot hochglänzend	○	○	○	○	○		545,-
	☞ nur mit „33B“ M Sportpaket Pro	○	○	○	○	○	○	–,-
	☞ nur mit „1H5“ 18" M Leichtmetallräder Y-Speiche 975 M Bicolor, „1H8“ 19" M Leichtmetallräder Y-Speiche 976 M Bicolor, „1H6“ 18" M Leichtmetallräder Y-Speiche 975 M Bicolor Sportreifen, „3NA“ 19" M Schmiederäder Y-Speiche 1085 M	○	○	○	○	○		
	☞ nur mit „1H5“ 18" M Leichtmetallräder Y-Speiche 975 M Bicolor, „1H8“ 19" M Leichtmetallräder Y-Speiche 976 M Bicolor, „1HA“ 19" M Leichtmetallräder Vielspeiche 977 M Bicolor, „1H6“ 18" M Leichtmetallräder Y-Speiche 975 M Bicolor Sportreifen, „3NA“ 19" M Schmiederäder Y-Speiche 1085 M, „3NB“ 19" M Schmiederäder Y-Speiche 1085 M Sportreifen						○	
	in Verbindung mit „33B“ M Sportpaket Pro	○	○	○	○	○		–,-
3M8	19" M Compound-Bremse, Grau hochglänzend	○	○	○	○	○		1.260,-
	☞ nur mit „33B“ M Sportpaket Pro, „1H8“ 19" M Leichtmetallräder Y-Speiche 976 M Bicolor, „3NA“ 19" M Schmiederäder Y-Speiche 1085 M	○	○	○	○	○		715,-
	☞ nur mit „33B“ M Sportpaket Pro, „33F“ M Technik Paket II, „1H8“ 19" M Leichtmetallräder Y-Speiche 976 M Bicolor, „1HA“ 19" M Leichtmetallräder Vielspeiche 977 M Bicolor, „3NA“ 19" M Schmiederäder Y-Speiche 1085 M, „3NB“ 19" M Schmiederäder Y-Speiche 1085 M Sportreifen						○	
	in Verbindung mit „33F“ M Technik Paket II						○	–,-
	in Verbindung mit „33B“ M Sportpaket Pro	○	○	○	○	○		715,-

FAHRASSISTENZSYSTEME		Z16	Z20	Z23 xDrive	Z18d	Z20d	M235 xDrive	EUR ohne MwSt.
5AV	Active Guard	●	●	●	●	●	●	Serie
637	Speed Limiter	●	●	●	●	●	●	Serie
67G	Aufmerksamkeitsassistent	●	●	●	●	●	●	Serie
631	Geschwindigkeitsregelung mit Bremsfunktion	●	●	●	●	●	●	Serie
5DM	Parking Assistant Parkassistent, Rückfahrassistent (50m), Anhängerassistent, Park Distance Control (PDC), Anfahrüberwachung, Active Park Distance Control, Rückfahrkamera mit Panoramaansicht hinten	●	●	●	●	●	●	Serie
5DN	Parking Assistant Plus den Funktionen der SA 5DM sowie Parkassistent Professional mit Linien- und Bordsteinerkennung, Active Park Distance Control mit Personenerkennung bei Rückwärtsfahrt, Parkansicht inkl. Surround View, Panoramaansicht vorne, Anti-Diebstahl-Rekorder, BMW Drive Recorder	○	○	○	○	○	○	595,-
	⚡ nur mit „430“ Innen- und Außenspiegelpaket, „7EW“ Innovations-Paket, „3DN“ BMW Niere 'Iconic Glow'	○	○	○	○	○	○	
	⚡ nicht mit „5DM“ Parking Assistant	○	○	○	○	○	○	
	in Verbindung mit „7EW“ Innovations-Paket	○	○	○	○	○	○	-, -
5DW	Parking Assistant Professional kamera- und ultraschallbasiertes Assistenzsystem bestehend aus Parkassistenten Professional einschließlich Remotebedienung (Smartphone) sowie den Funktionen von „5DM“ Parking Assistant und „5DN“ Parking Assistant Plus		○	○		○		765,-
	⚡ nur mit „430“ Innen- und Außenspiegelpaket, „322“ Komfortzugang, „7EW“ Innovations-Paket, „3DN“ BMW Niere 'Iconic Glow'		○	○		○		
	⚡ nicht mit „5DM“ Parking Assistant, „5DN“ Parking Assistant Plus		○	○		○		
	in Verbindung mit „7EW“ Innovations-Paket		○	○		○		170,-
5AC	Fernlichtassistent automatisches Ein- und Ausschalten des Fernlichtes abhängig von der Verkehrssituation, Steuerung über Sensor an der Vorderseite des Innenspiegels	○	○	○	○	○	○	170,-
	⚡ nur mit „552“ Adaptiver LED-Scheinwerfer	○	○	○	○	○	○	
	in Verbindung mit „7EV“ Premium Paket, „7EW“ Innovations-Paket	○	○	○	○	○	○	-, -
5AS	Driving Assistant kamera- und radarbasiertes Fahrerassistenzsystem bestehend aus Spurwechselwarnung, Querverkehrswarnung hinten mit Bremsengriff, Ausstiegswarnung, Prävention Heckkollision	○	○	○	○	○	○	-, -
5AT	Driving Assistant Plus kamera- und radarbasiertes Fahrerassistenzsystem bestehend aus Automatischer Speed Limit Assist, Lenk und Spurführungsassistent (Basis), Manueller Speed Limit Assist (mit Vorausschau), Automatischer Speed Limit Assist, Streckenverlaufsregelung	○	○	○	○	○	○	590,-
5AU	Driving Assistant Professional kamera- und radarbasiertes Fahrerassistenzsystem bestehend aus Lenk- und Spurführungsassistent, Nothalteassistent, Automatischer Speed Limit Assist, Spurwechselassistent, Abstandsregelung mit aktiver Navigationsführung, Spurhalteassistent mit aktiven Seitenkollisionsschutz, Querverkehrswarnung vorne/hinten, Frontkollisionsschutz mit Bremsengriff, Ausweichhilfe, Ausstiegswarnung (Safe Exit), Rettungsgassenassistent, Kreuzungswarnung / Vorfahrtswarnung, Falschfahrwarnung	○	○	○	○	○	○	1.630,-
	⚡ nur mit „7EW“ Innovations-Paket, „430“ Innen- und Außenspiegelpaket, „6U3“ BMW Live Cockpit Professional	○	○	○	○	○	○	
	⚡ nicht mit „5AS“ Driving Assistant, „5AT“ Driving Assistant Plus	○	○	○	○	○	○	

● Serienausstattungen ○ Sonderausstattungen –,- Ausstattungen ohne Mehr-/Minderpreis

FUNKTIONALITÄT		Z16	Z20	Z23 xDrive	Z18d	Z20d	M235 xDrive	EUR ohne MwSt.
302	Alarmanlage inkl. Innenraumschutz, Neigungsalarmgeber und Notstromsirene	●	●	●	●	●	●	Serie
534	Klimaautomatik 2-Zonen-Klimaautomatik mit erweiterten Umfängen	●	●	●	●	●	●	Serie
642	LED-Scheinwerfer Frontscheinwerfer, Progressives Blinken (Heartbeat), Heckleuchten, Tagfahr- und Positionslicht, Fahrtrichtungsanzeiger, Abblend- und Fernlichtfunktion, manuelle Leuchtweitenregulierung, Begrüßungslicht	●	●	●	●	●	●	Serie
92U	Steckdosen Dual charger Type C in Mittelkonsole vorne	●	●	●	●	●	●	Serie
3MF	M Leuchten Shadow Line	○	○	○	○	○	○	210,-
	⚡ nur mit „33B“ M Sportpaket Pro, „552“ Adaptiver LED-Scheinwerfer	○	○	○	○	○	○	
	⚡ nur mit „33F“ M Technik Paket II						○	
	in Verbindung mit „33F“ M Technik Paket II						○	-, -
	in Verbindung mit „33B“ M Sportpaket Pro	○	○	○	○	○	○	-, -
322	Komfortzugang beinhaltet „BMW Digital Key Plus“, Komfortzugang für physischen Fahrzeugschlüssel	○	○	○	○	○	○	505,-
	⚡ nur mit „7EV“ Premium Paket, „7EW“ Innovations-Paket, „6NX“ Wireless Charging Ablage	○	○	○	○	○	○	
	in Verbindung mit „7EV“ Premium Paket, „7EW“ Innovations-Paket	○	○	○	○	○	○	-, -
402	Panorama-Glasdach vorderes Glasdachelement mit Schiebe-/Hebefunktion, außen ablegend, hinteres Glasdachelement feststehend, Glas mit Grautönung für verbesserten Sonnenschutz, automatisch ausklappender Netz-Windabweiser, vorn, in Fahrtrichtung laufendes, elektrisches Sonnenschutzrollo über Gesamtlänge Panorama-Glasdach, jeweils in Himmelfarbe, Bedienung über Schiebepedale in Funktionszentrum Dach, beleuchtet	○	○	○	○	○	○	990,-
420	Sonnenschutzverglasung reduziert bei Sonneneinstrahlung die Aufheizung des Fahrzeuginnenraums, stärker eingefärbte Verglasung ab der B-Säule im hinteren Fahrzeugbereich bewirkt eine stärkere Absorption des Sonnenlichtes für diese Flächen	○	○	○	○	○	●	390,-
430	Innen- und Außenspiegelpaket inkl. Innen- und Außenspiegel Fahrerseite, mittels eingebauter Sensorik automatisch abblendend	○	○	○	○	○	○	335,-
	⚡ nur mit „431“ Innenspiegel, automatisch abblendend, „7EV“ Premium Paket, „7EW“ Innovations-Paket	○	○	○	○	○	○	
	in Verbindung mit „7EV“ Premium Paket, „7EW“ Innovations-Paket	○	○	○	○	○	○	-, -
431	Innenspiegel, automatisch abblendend	○	○	○	○	○	○	170,-
	⚡ nur mit „7EV“ Premium Paket, „7EW“ Innovations-Paket	○	○	○	○	○	○	
	in Verbindung mit „7EV“ Premium Paket, „7EW“ Innovations-Paket	○	○	○	○	○	○	-, -
552	Adaptiver LED-Scheinwerfer	○	○	○	○	○	○	890,-
	⚡ nur mit „7EV“ Premium Paket, „7EW“ Innovations-Paket, „5AC“ Fernlichtassistent	○	○	○	○	○	○	
	in Verbindung mit „7EV“ Premium Paket, „7EW“ Innovations-Paket	○	○	○	○	○	○	-, -

Unsere Empfehlung für ein noch größeres BMW Erlebnis.

PASSIVE SICHERHEIT

		Z16	Z20	Z23 xDrive	Z18d	Z20d	M235 xDrive	EUR ohne MwSt.
169	Airbag Auslösung wird gesteuert in Stärke und Umfang, Front- und Seitenairbags für Fahrer und Beifahrer, integriert in türseitigen Sitzlehnenwangen bei allen Sitzvarianten, Kopfairbags in Dachholm und A-Säule integriert für alle 4 äußeren Sitzplätze, länderspezifische Verfügbarkeit von Centerairbag (Farside) zwischen Fahrer und Beifahrer, sowie adaptiven Frontairbags	●	●	●	●	●	●	Serie
17A	Sicherheitssysteme Antiblockiersystem inkl. Cornering Brake Control, Dynamische Stabilitäts Control (DSC), Sport Plus bzw. Erhöhte Fahrdynamik / Dynamische Traktions Control (DTC), Crash-Sensor, PC-iBrake, Reifenpannenanzeige, Türverriegelung, Bremsassistent	●	●	●	●	●	●	Serie
2VB	Reifendruck-Kontrolle	●	●	●	●	●	●	Serie
2VD	Reifenpannenset Plus Reifendichtmittel, einteilig mit autarker Stromversorgung über aufladbare Batterie	●	●	●	●	●	●	Serie
428	Warndreieck mit Erste-Hilfe-Set	●	●	●	●	●	●	Serie
478	Kindersitzbefestigung i-Size für Beifahrer	●	●	●	●	●	●	Serie
5AV	Active Guard	●	●	●	●	●	●	Serie

BMW SERVICE.



BMW Service mit Proactive Care.

Digital, vorausschauend und kostenlos: Mit BMW Service mit Proactive Care erhalten Sie in jeder Situation proaktive Unterstützung. Ob bei einer Fehlermeldung im Fahrzeug, dem nächsten fälligen Servicetermin, einer Panne oder einem Unfall. Wir bieten Ihnen die optimale Lösung für Ihren BMW. Lehnen Sie sich zurück und genießen Sie die Vorteile des BMW Service. **Relax. We care.**

Mehr Informationen unter: www.bmw.at/proactivecare



Jetzt die **My BMW App**¹ installieren und die Vorteile von BMW Service mit Proactive Care genießen.



BMW Paket Care.

Mit Paket Care sind Sie und Ihr BMW bestens versorgt – denn die wichtigsten Wartungsarbeiten, die für eine perfekte Funktion Ihres Fahrzeugs erforderlich sind, deckt dieses Paket bereits ab. Hinzu kommen viele weitere Vorteile wie die Versicherung für die Mängelbeseitigung in Österreich für das 3. und 4. Jahr ab Erstzulassung bis zum Erreichen einer Fahrleistung von 120.000 km.

Alle Leistungen beinhalten Original BMW Teile sowie die anfallende Arbeitszeit. BMW Paket Care ist bis 2 Jahre ab Erstzulassung aktivierbar.

Mehr Informationen zu den inkludierten Leistungen von BMW Paket Care finden Sie unter: www.bmw.at/paketcare



BMW ConnectedDrive Upgrades.

Digital noch mehr erleben. Mit den digitalen Diensten von BMW ConnectedDrive machen Sie Ihren BMW noch smarter – für noch mehr Kontrolle und Fahrfreude.

Jetzt 1 Monat kostenlos testen: Ein Paket, viele Funktionen. Mit **BMW Digital Premium** profitieren Sie vom neuen Security Assistant, bester Navigation und vielfältigem Entertainment inklusive Datenvolumen.²

Mehr Informationen unter: www.bmw.at/connecteddrive

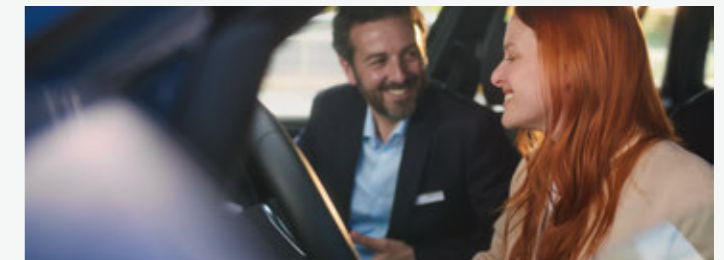

BMW Financial Services.

Die beste Entscheidung für Ihre Finanzierung und Versicherung³.

Wir bieten Ihnen umfangreiche Finanzdienstleistungen sowie attraktive Versicherungsangebote³, mit denen Sie die Freude am Fahren unbeschwert und in vollen Zügen genießen können. Ob Leasing oder Kredit – wir haben die optimale Lösung für Ihre Bedürfnisse. Und mit unseren Versicherungsleistungen genießen Sie im Fall der Fälle exklusiven und umfassenden Schutz.

Neugierig? Entdecken Sie gleich unsere vielseitigen Finanzierungs- und Versicherungsangebote.

¹ Die My BMW App ist mit allen BMW Fahrzeugen ab dem Modelljahr 2014 kompatibel. Voraussetzung sind die Ausstattung ConnectedDrive Services und ein passendes Smartphone. Die Verfügbarkeit und Funktionen der My BMW App sind modell- und marktabhängig.

² Umfang, Voraussetzungen und Verfügbarkeit sind modell-, ausstattungs- und länderabhängig.

³ Leasing: BMW Austria Leasing GmbH (GISA-Zahl: 17752213)/Kredit: BMW Austria Bank GmbH (GISA-Zahl: 27506349), Siegfried-Marcus-Straße 24, 5020 Salzburg, Versicherungsvermittlung in der Form Versicherungsagent als Nebengewerbe mit der Berechtigung zum Empfang von Prämien. Agenturverhältnis mit Generali Versicherung AG (BMW Austria Leasing GmbH und BMW Austria Bank GmbH), Allianz Elementar Versicherungs-AG und Wiener Städtische Versicherung AG Vienna Insurance Group (nur BMW Austria Leasing GmbH). Mit AXA France VIE S.A. und der AXA France IARD S.A. (Terrasses de l'Arche 313, 92727 Nanterre Cedex) wurde ein Gruppenversicherungsvertrag abgeschlossen, in dessen Rahmen Restschuldversicherungen für Kredit abgeschlossen werden können. Angebot freibleibend. Druckfehler, Änderungen und Irrtümer vorbehalten.

ORIGINAL BMW ZUBEHÖR.



BMW Dachträger

Der multifunktionale, ohne Werkzeug montierbare Dachträger ist mit allen BMW Dachträgeraufsätzen und Dachboxen kombinierbar. Er lässt sich besonders einfach anbringen und erfüllt mit seiner stabilen Bauweise und einem diebstahlhemmenden Schließsystem höchste Qualitäts- und Sicherheitsanforderungen.

BMW Fußmatten Allwetter

Die passgenauen, strapazierfähigen BMW Allwetter-Fußmatten mit hochgezogenem Rand und formschönem Design schützen den vorderen Fußraum vor Feuchtigkeit und Schmutz. Sie sind in Schwarz gestaltet und mit einer Edelstahlsponge versehen.



BMW Gepäckraum-Formmatte

Die rutschhemmende, wasserabweisende und besonders strapazierfähige BMW Formmatte mit umlaufendem hohem Rand schützt den Gepäckraum vor Schmutz und Nässe. Sie ist in Schwarz gehalten und passt ideal zum Interieur der Basisausstattung.



ORIGINAL BMW ZUBEHÖR

Preise in €
inkl. 20%
MwSt.

Bei den nachfolgend aufgeführten Winterkomplettsets handelt es sich um Mindestgrößen (Dimensionen). Über das komplette Angebots-Sortiment informiert Sie gerne Ihr BMW Partner.

Winter-Komplettset (4 Stück) 18" Leichtmetallräder M Y-Speiche 975M Midnight Grey Bridgestone Blizzak – Standard (225/45 R18 95V)	auf Anfrage
Dachträger, abschließbar	300,00
Dachbox 320, Schwarz/Titansilber L x B x H: 191 x 63 x 39 cm	600,00
Dachbox 420, Schwarz/Titansilber L x B x H: 206 x 80 x 41 cm	900,00
Dachbox 520, Schwarz/Titansilber L x B x H: 235 x 94 x 41 cm	1.100,00
Ski- und Snowboardhalterung, ausziehbar	350,00
Fahrradheckträger Pro 3.0 für die Anhängerkupplung für 2 Fahrräder für 3 Fahrräder	700,00 900,00
BMW Heckbox für die Anhängerkupplung (nur in Verbindung mit Heckträger)	800,00
Allwetter-Fußmatten, Schwarz vorn hinten	80,00 70,00
Gepäckraum-Formmatte	150,00
Faltbox	50,00
Notfalltasche (Value Parts)	70,00
BMW UV-C Desinfektionslicht	200,00
Gepäckraumbodennetz	75,00
Satz Ventilkappen	25,00
Nabenabdeckung feststehend, klein	150,00
Travel & Comfort System	
Basisträger	30,00
Kleiderbügel	85,00
Klapptisch	150,00
Universalhaken	40,00
Halter für Action Kameras	100,00
BMW Tablethalter Pro	200,00
Halter für 9,7" Apple iPad 2/3/4	150,00
Halter für 10,1" Samsung Galaxy Tab 3/Tab 4	200,00
Safety Case für 7,9" Apple iPad mini 4	60,00
Safety Case für 9,7" Apple iPad Pro	60,00
Safety Case für 9,7" Samsung Galaxy Tab S2	60,00
div. M Performance Parts	auf Anfrage

Die hier aufgeführten Produkte stellen eine Auswahl des verfügbaren Zubehörs für diesen Fahrzeugtyp dar. Einen Gesamtüberblick über unser Angebot erhalten Sie unter www.bmw.at/zubehoer. Beachten Sie bitte, dass beim nachträglichen Verbau der aufgeführten Zubehörprodukte zu den ausgewiesenen Teilpreisen weitere Kosten für den zusätzlichen Einbauaufwand entstehen (Einbauzeit und – je nach Ausstattung des Fahrzeugs – zusätzliche Montagearbeiten usw.). Über die entsprechenden Komplettpreise informiert Sie Ihr BMW Partner. Preisangaben in € inkl. 20% MwSt. Preisstand 03/2026. Druckfehler, Irrtümer und Preis- oder Produktänderungen vorbehalten.

BMW 2er Technische Daten

		216	220	223 xDrive	218d	220d	M235 xDrive
Gewicht							
Leergewicht EG ¹	kg	1495	1525	1640	1565	1600	1650
Zulässiges Gesamtgewicht	kg	1950	1985	2110	2045	2085	2130
Zuladung	kg	530	535	545	555	560	555
Zulässige ungebremste Anhängelast ²	kg	745	750	750	750	750	750
Zulässige gebremste Anhängelast bis max. 12% Steigung / max. 8% Steigung ²	kg	1300	1300	1300	1300	1300	750
Gepäckraumvolumen	l	430	360	430	325/430	360	430

Motor^{4,5}							
Motorcode		B38	B38	B48	B47	B47	B48
Zylinder/Ventile		3/4	3/4	4/4	4/4	4/4	4/4
Hubraum	cm ³	1499	1499	1998	1995	1995	1998
Nennleistung/ Nendrehzahl	kw (PS)/ 1/min	90 (122)/ 3900–6500	125 (170) / 4700–6500	160 (218)/ 5000–6500	110 (150)/ 3250–4000	120 (163)/ 3750–4000	221 (300) ^{3,7} / 5750–6500
Max. Drehmoment/Drehzahl	Nm/l/min	230 / 1500–3600	280 / 1500–4400	360 / 1500–4000	360 / 1500–2500	400 / 1500–2500	400 / 2000–4500

Kraftübertragung							
Antriebsart		Frontantrieb	Frontantrieb	Frontantrieb	Frontantrieb	Frontantrieb	Allradantrieb
Seriengeräte		Steptronic Getriebe mit Doppelkupplung	Steptronic Getriebe mit Doppelkupplung	Steptronic Getriebe mit Doppelkupplung	Steptronic Getriebe mit Doppelkupplung	Steptronic Getriebe mit Doppelkupplung	Steptronic Getriebe mit Schaltwippen

Fahrleistung							
Höchstgeschwindigkeit	km/h	214	230	250	226	226	250 ⁶
Beschleunigung 0–100 km/h	s	9,9	7,9	6,4	8,4	8	4,9

Verbrauch^{4,5} – Alle Motoren erfüllen die Euro 6e Abgasnorm							
Kombiniert (WLTP)	l/100 km	6,0–5,9	5,4–5,2	6,0–5,8	4,7–4,6	4,3–4,2	8,0–7,5
CO ₂ -Emissionen kombiniert (WLTP)	g/km	133–137	119–123	132–136	120–124	110–114	170–182
AdBlue-Volumen (Aktivtank)		N/A	N/A	N/A	13,5	13,5	N/A
Tankinhalt, ca.	l	49	49	49	49	49	49

Räder/Reifen							
Reifendimension		205/55 R17 91 V	205/55 R17 91 V	205/55 R17 91 V	205/55 R17 91 V	205/55 R17 91 V	225/45 R18 95 Y XL
Raddimension		7,5 J x 17	7,5 J x 17	7,5 J x 17	7,5 J x 17	7,5 J x 17	8 J x 18
Material		Leichtmetall	Leichtmetall	Leichtmetall	Leichtmetall	Leichtmetall	Leichtmetall

M235 xDrive

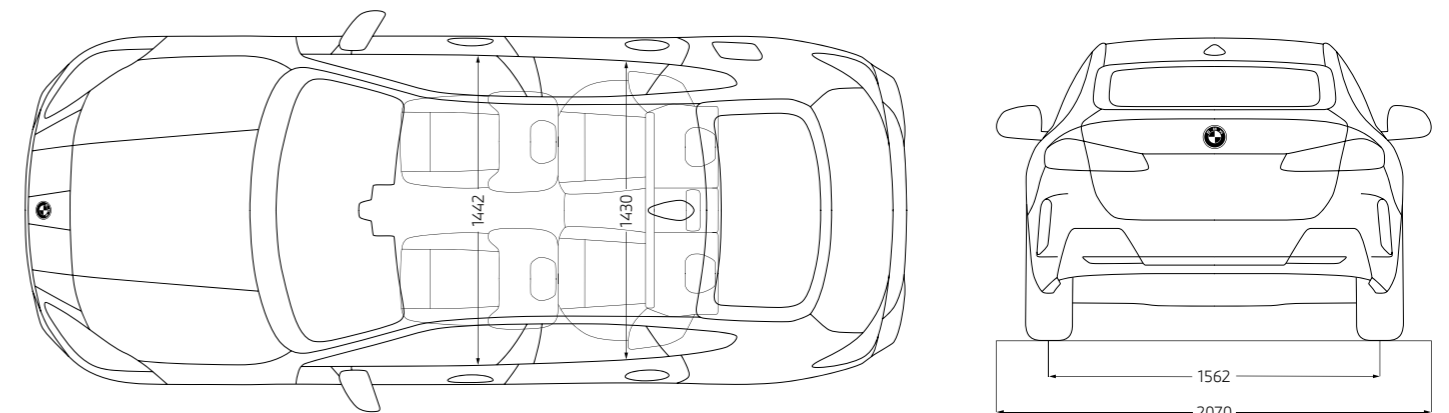
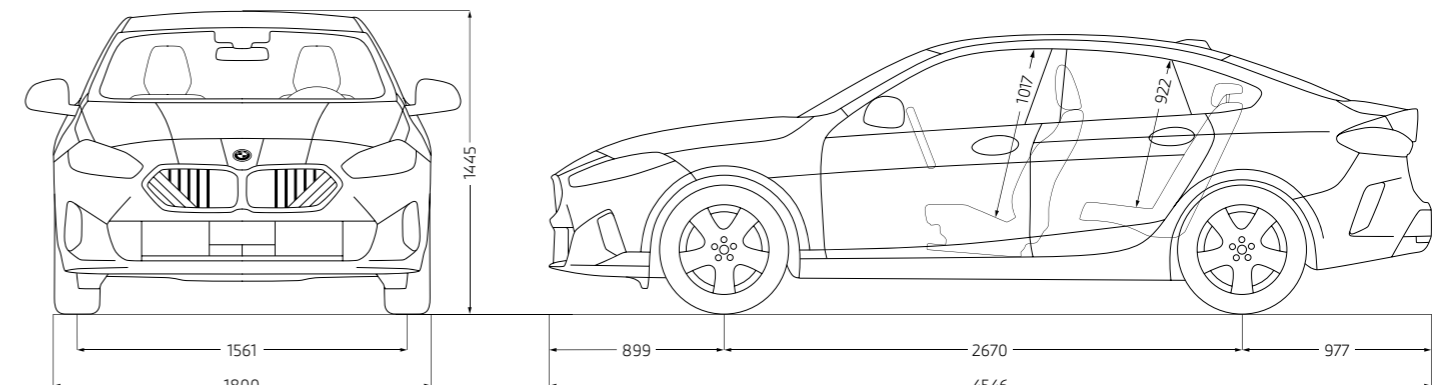

Alle Maßangaben der technischen Zeichnung in Millimeter.

Angaben zu Fahrleistung, Verbrauch und CO₂-Emissionen gelten für Fahrzeuge mit Seriengeräte. Werte in [] gelten für Fahrzeuge mit Steptronic Getriebe.

¹ Das EG-Leergewicht bezieht sich auf ein Fahrzeug mit serienmäßiger Ausstattung und beinhaltet keine Sonderausstattungen. Im Leergewicht sind 90 % Tankfüllung sowie 75 kg für den Fahrer berücksichtigt. Optionale Ausstattungen können das Gewicht des Fahrzeugs, die Nutzlast sowie bei Einfluss auf die Aerodynamik die Höchstgeschwindigkeit verändern.

² Das tatsächliche Gesamtgewicht des Anhängers darf die maximal zulässige Anhängelast unter Berücksichtigung der maximal zulässigen Stützlast nicht übersteigen.

³ Angaben zu Leistung für Benzinmotoren beziehen sich auf den Betrieb mit ROZ 98 Kraftstoff. Angaben zu Verbrauch beziehen sich auf den Betrieb mit Referenzkraftstoff gemäß VO (EU) 2007/715. Kraftstoffqualitäten bleifrei ROZ 91 und höher mit einem maximalen Ethanol-Anteil von 10 % (E10) sind zulässig. BMW empfiehlt die Verwendung von Superbenzin bleifrei ROZ 95.

⁴ Die angegebenen Verbrauchs- und CO₂-Angaben wurden nach dem vorgeschriebenen Messverfahren des WLTP-Zyklus (World Harmonized Light Duty Vehicles Test Procedure) gemäß VO (EG) Nummer 715/2007 und VO (EU) 2017/1151 ermittelt. Die Angaben beziehen sich grundsätzlich auf ein Fahrzeug mit Basisausstattung. Allenfalls gewählte Sonderausstattungen, die durch den Hersteller als Ersatz von Teilen der Grundausstattung geliefert werden, können diese Werte erhöhen und differieren diese daher auch je nach Modell und Motorisierung. Darüber hinaus können auch nachträgliche Sonderausstattungen und Zubehör relevante Fahrzeugparameter, wie z. B. Gewicht, Rollwiderstand und Aerodynamik verändern und sich dadurch abweichende Verbrauchswerte und CO₂-Emissionen ergeben. Für die Bemessung von Steuern und anderen fahrzeugbezogenen Abgaben, die (auch) auf den CO₂-Ausstoß abstellen, können daher andere als die hier angegebenen Werte gelten. Die Angaben beziehen sich daher nicht auf das konkrete Fahrzeug und sind nicht Bestandteil des Angebots, sondern dienen allein Vergleichszwecken zwischen den verschiedenen Fahrzeugtypen. Weitere Informationen zum WLTP-Messverfahren finden Sie unter: <https://www.bmw.at/de/topics/fascination-bmw/efficient-dynamics/consumption-emissions.html>. Die CO₂-Effizienzangaben ergeben sich aus der Richtlinie 1999/94/EG sowie dem PKW-VIG und verwenden die Verbrauchs- und CO₂-Werte, welche im Zuge des Genehmigungsverfahrens ermittelt wurden, zur Einstufung. Ein Leitfaden über den Kraftstoffverbrauch, Stromverbrauch und die CO₂-Emissionen, der Daten für alle neuen Personenkraftwagenmodelle enthält, ist kostenlos an allen Verkaufsorten erhältlich. Der Kraftstoffverbrauch bzw. der Stromverbrauch und der CO₂-Ausstoß eines Fahrzeugs sind nicht nur von der effizienten Ausnutzung des Kraftstoffes durch das Fahrzeug, sondern auch vom Fahrstil sowie von anderen nicht technischen Faktoren abhängig. CO₂ ist das für die Erderwärmung hauptsächlich verantwortliche Treibhausgas. Darüber hinaus können weitere Details zum konkreten Fahrzeug der beim Händler aufliegenden Typengenehmigung entnommen werden.

⁵ In Abhängigkeit der Umgebungsbedingungen wird eine temporäre Spitzenleistung bereitgestellt, die ca. 10 % über der Nennleistung liegen kann. Die Dauer der Spitzenleistung nimmt mit sinkender Umgebungstemperatur zu (bei +25°C ca. 5 s, bei -20°C ca. 40 s).

⁶ Elektronisch abgeregelt.

⁷ Nur erhältlich in Verbindung mit optionalem M Performance Paket.

Die Angaben Kraftstoffverbrauch, CO₂-Emissionen und Effizienzklasse gelten in Abhängigkeit von der gewählten Räderkategorie und Sonderausstattung. Den fahrzeugindividuellen Verbrauchswert nach WLTP erhalten Sie im BMW Online-Konfigurator unter www.bmw.at/konfigurator oder bei Ihrem BMW Partner.

Die technischen Daten, Verbrauchswerte und Anhängelasten beziehen sich nur auf ein Fahrzeug mit ab Werk verbauter Serien- und Sonderausstattung. Nachträglich verbaute Zubehör- bzw. Anbauteile sind nicht berücksichtigt.



Steyr

BMW Motoren GmbH



Salzburg

BMW Vertriebs GmbH
BMW Austria GmbH
BMW Financial Services



Weitere Informationen
unter: www.bmw.at

DIE BMW GROUP

EIN STARKER MOTOR FÜR ÖSTERREICH



BMW GROUP.
GUT FÜR ÖSTERREICH.

**BMW
GROUP**

YOUR WORLD. MY BMW.

JETZT DIE MY BMW APP HERUNTERLADEN.

Die direkte Verbindung zu Ihrem Fahrzeug und zur Welt von BMW: Mit der neuen My BMW App ganz bequem den Fahrzeugstatus checken, auf Funktionen aus der Ferne zugreifen, einen Servicetermin vereinbaren, Fahrten planen und vieles mehr – so wird die App zu Ihrem täglichen Mobilitätsbegleiter.

Probieren Sie es gleich aus und installieren Sie die **My BMW App** aus Ihrem App-Store.

Scannen Sie dazu den QR-Code oder klicken Sie auf das App-Icon.

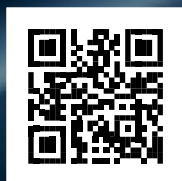

Schon gewusst?

Wenn Sie sich einmalig mit der My BMW App im Fahrzeug anmelden, passen sich alle personalisierten Einstellungen wie z. B. Sitz, Außenspiegel und Navigation über Ihr Profil bei jeder Fahrt automatisch an Sie an.

Voraussetzung ist die Ausstattung ConnectedDrive Services und ein kompatibles Smartphone. Die Verfügbarkeit und die Funktionen der My BMW App sind abhängig vom Fahrzeugmodell und können je nach Markt variieren. Detaillierte Informationen erhalten Sie unter www.bmw.at